

PROJEKTOREN UND LEUCHTEN LUMIPLUS

WELTWEIT FÜHREND
IN POOL-BELEUCHTUNG

Lösungen für die dekorative
Unterwasser-LED-Beleuchtung
für jeden Schwimmbadtyp.



2021 verfügbar
Edelstahl-Version

- Ganz aus Edelstahl
- ABS mit Blende aus rostfreiem Stahl



ASTRALPOOL 

AstralPool LumiPlus ist die umfassendste Produktfamilie für Unterwasserleuchten für öffentliche, gewerbliche und private Schwimmbäder auf dem Markt. Alle Produkte der LumiPlus-Familie setzen sich aus LEDs und hochwertigen elektronischen Komponenten zusammen und werden komplett in der EU nach deren Qualitätsstandards hergestellt.

Die umfassendste Produktreihe nach Schwimmbadtyp

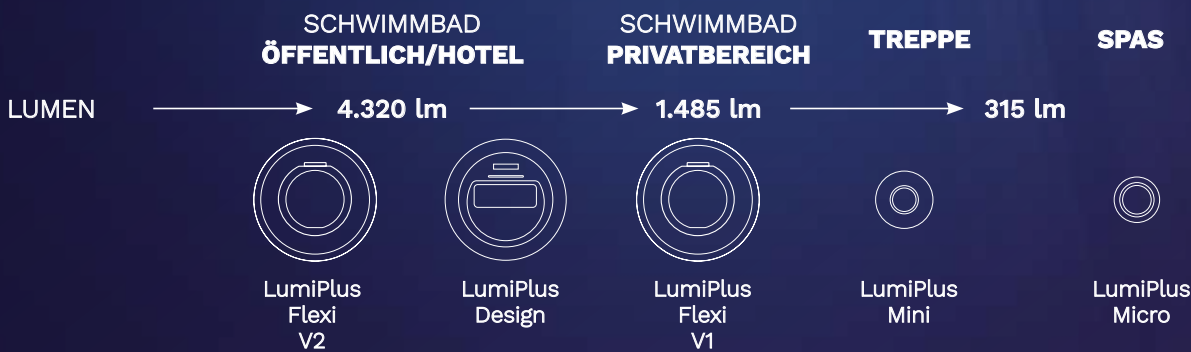

Die LumiPlus-Produktfamilie bietet:

- Mehr Energieeffizienz.
- Hohe Lichtleistung durch Nutzung der TQL-Technologie (Top Quality Lighting).
- Bessere Energieeffizienz im Pool dank der Nutzung von LumiPlus DC-Leuchten und -Projektoren, die über ein Gleichstromnetzteil betrieben werden (24 V DC).
- Hochgradige Kontrolle über die Produktfamilie durch Einführung des Konzepts „Internet of Pools“ (IoP) von Fluidra Connect.
- Schutzklasse IP68.
- L70 50.000 Stunden Lebensdauer

LumiPlus

Weltweit führend in Pool-Beleuchtung



LumiPlus bietet eine umfassende Produktpalette, damit Sie Ihr Schwimmbad beleuchten können, wann und wie Sie es wünschen.

PROJEKTOR

LumiPlus Flexi

Die LED-Lösung, die sich an jeden Schwimmbadtyp anpassen lässt

New



Die Familie der LumiPlus Flexi-Projektoren, FlexiNiche, FlexiSlim und FlexiRapid, zeichnet sich durch ihre große Anpassungsfähigkeit an jede Art neu gebautem oder vorhandenem Pool mit Liner oder Betonbecken aus und kann in einem Einbaugehäuse, an der Oberfläche oder in einer Durchführung untergebracht werden.

Maximale Flexibilität mit dem LumiPlus Flexi-System von AstralPool.

Ideal für öffentliche Schwimmbäder/Hotels und Privatschwimmbäder in ihren Versionen V2 bzw. V1.

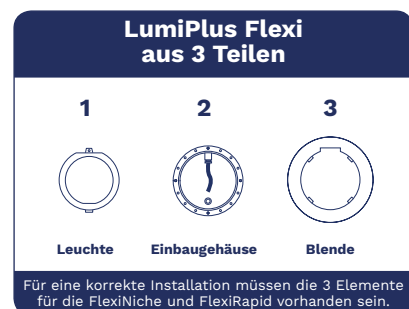

* Salzwasserbeständig, außer Edelstahl-Version

Maximale Flexibilität beim Konfigurieren Ihres eigenen Projektors

 Mit den FLEXI DC-Leuchten bereitgestelltes Netzteil

Projektoren FlexiNiche

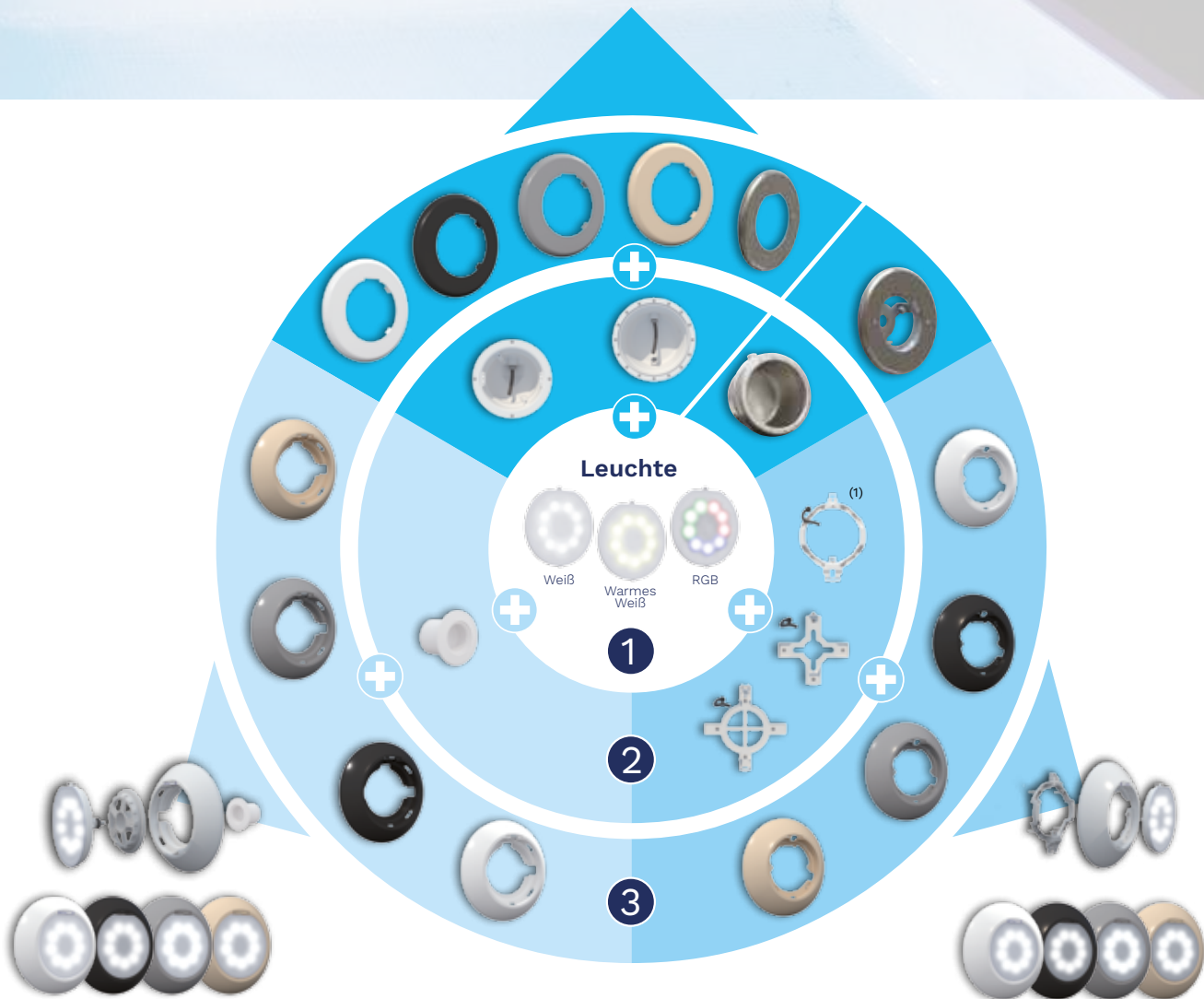

FlexiRapid-Strahler

FlexiSlim-Strahler

(1) Enthalten.

LumiPlus Flexi

Die einfachste Art, Ihr Schwimmbad zu beleuchten oder die Beleuchtung zu erneuern.

Mit Liner und Betonbecken kompatibel.

Einbaugehäuse

1

Wählen Sie die Lichtfarbe aus

**V1
PRIVATBEREICH**
Weiß 1.485 lm / RGB 1.100 lm

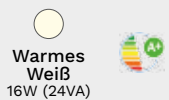

V1 – AC
(Wechselstrom)

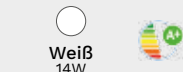

V1 – DC
(Gleichstrom)

**V2
ÖFFENTLICH/HOTEL**
Weiß 4.320 lm / RGB 2.544 lm

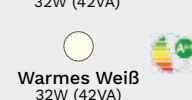

V2 – AC
(Wechselstrom)



V2 – DC
(Gleichstrom)

**V1
PRIVATBEREICH L**
Weiß 1.485 lm / RGB

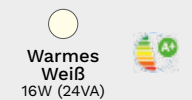

V1 – AC
(Wechselstrom)



V1 – DC
(Gleichstrom)

2

Wählen Sie das Modell entsprechend dem Installationstyp aus



3

Wählen Sie die Farbe der Blende aus

FlexiNiche

























FlexiSlim

 Mit den FLEXI DC-Leuchten bereitgestelltes Netzteil

Wand

Einlass/Durchführung

	V2 ÖFFENTLICH/HOTEL Weiß 4.320 lm / RGB 2.544 lm		V1 PRIVATBEREICH Weiß 1.485 lm / RGB 1.100 lm		V2 ÖFFENTLICH/HOTEL Weiß 4.320 lm / RGB 2.544 lm	
1.100 lm	 Weiß 32W (42VA)	 Warmes Weiß 32W (42VA)	 Weiß 32W	 Weiß 16W (24VA)	 Weiß 14W	 Weiß 32W (42VA)
	 Warmes Weiß 32W (42VA)	 Warmes Weiß 32W (42VA)	 Warmes Weiß 32W	 Warmes Weiß 16W (24VA)	 Warmes Weiß 14W	 Warmes Weiß 32W (42VA)
	 RGB 43W (54VA)	 RGB 43W (54VA)	 Warmes Weiß 32W	 RGB 22W (29VA)	 Warmes Weiß 14W	 RGB 43W (54VA)
	 RGB-DMX 43W (54VA)	 RGB-DMX 43W (54VA)		 Wireless 22W (29VA)		 RGB-DMX 43W (54VA)
- DC spannung)	V2 – AC (Wechselstrom)	V2 – AC (Wechselstrom)	V2 – DC (Gleichstrom)	V1 – AC (Wechselstrom)	V1 – DC (Gleichstrom)	V2 – AC (Wechselstrom)



Alle Strahler werden mit einem 2,5 m-Stromkabel geliefert. Stromkabel von 5 m, 10 m und 15 m Länge sind auf Anfrage erhältlich.



Mit Fluidra Connect kompatibel



LumiPlus Flexi

Maximale Flexibilität mit dem LumiPlus Flexi-System von AstralPool

LumiPlus Flexi-Leuchte

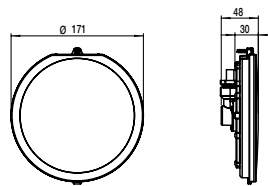

LumiPlus FlexiNiche

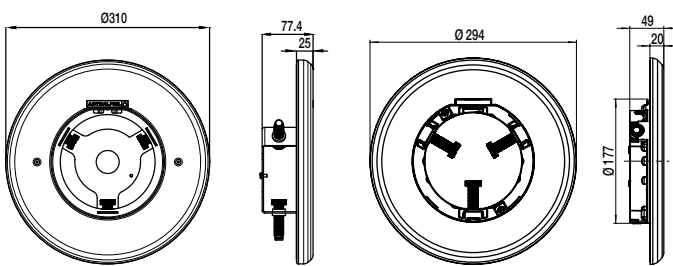

Ganz aus Edelstahl

ABS: umfasst ABS mit Blende aus rostfreiem Stahl

LumiPlus FlexiSlim

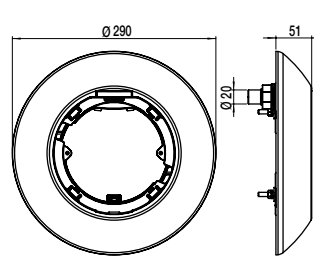

LumiPlus FlexiRapid

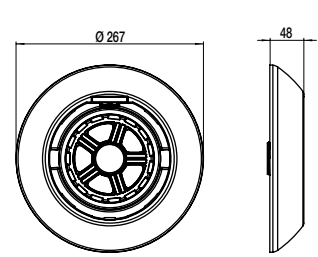

Konfigurator LED LumiPlus Flexi



<https://www.astralpool.com/configurator-led-lumiplus-flexi/>

Steuersysteme

Das Modell RGB ist mit den Steuerungen LumiPlus Eco, LumiPlus Wireless, LumiPlus TOP, LumiPlus LED APP und LumiPlus Modbus Fluidra Connect kompatibel.

Installationsweise

Scannen Sie den QR-Code und befolgen Sie die Anweisungen.



LumiPlus FlexiNiche



LumiPlus FlexiSlim





LumiPlus FlexiRapid

Tipps: Für eine angemessene Schwimmbadbeleuchtung wird empfohlen, eine LumiPlus Flexi V1 pro 20m² Wasserfläche bzw. eine V2 pro 25 m² zu installieren. Die Projektoren müssen immer vollständig unter Wasser installiert werden.

Erforderliche Elemente für die Installation einer LumiPlus Flexi – wählen Sie nach Bedarf unter den Elementen aus

- Neues Schwimmbad – Version FlexiNiche oder FlexiRapid: 1+2+3
- Neues Schwimmbad – Version FlexiSlim: 1+3
- Erneuerung ohne Auswechseln des Einbaugesäßes: 1+3

1 LEUCHE		Code	Code
		V1	V2
	Weißer AC LumiPlus Flexi-Strahler	71200	71233
	Warmweißer AC LumiPlus Flexi-Strahler	71200WW	71233WW
	Weißer DC LumiPlus Flexi-Strahler	71201	71202
	Warmweißer DC LumiPlus Flexi-Strahler	71201WW	71202WW
	RGB AC LumiPlus Flexi-Strahler ⁽¹⁾	71203	71204
	Drahtloser AC LumiPlus Flexi-Strahler ⁽²⁾	71205	
	Drahtloser AC 1 PL LumiPlus Flexi-Strahler + 1 Control Motion ⁽²⁾	71206	
	Drahtloser AC 2 PL LumiPlus Flexi-Strahler + 1 Control Motion ⁽²⁾	71207	
	RGB DMX AC LumiPlus Flexi-Strahler ⁽¹⁾		71208

Alle Strahler werden mit einem 2,5 m-Stromkabel geliefert. Stromkabel von 5 m, 10 m und 15 m Länge sind auf Anfrage erhältlich.
⁽¹⁾ Wählen Sie die am besten geeignete Fernbedienung aus (siehe Abschnitt „Steuersysteme“). ⁽²⁾ Mit ABS-Trim-Lösungen kompatibel.

2 EINBAUGEHÄUSE		Code	Code
EINBAUGEHÄUSE*		Ø180	Ø230
	Einbaugesäß in ABS für Betonbecken	59813	00349
	Edelstahl-Einbaugesäß für Betonbecken/vorgefertigte Becken		54102 / 54103
	Einbaugesäß in ABS für vorgefertigte Pools mit Einsätzen	59814	00364 / 17805
	Einbaugesäß in ABS für vorgefertigte Pools ohne Einsätze	59815	28887 / 72261 ⁽¹⁾
	Einbaugesäß in ABS für Plattenpools mit Einsätzen/ohne Einsätze		23671 / 23670
DÜSE RAPID			
	Düse für Betonbecken mit Düse Gewinde 1 1/2" Rohr Ø63 PN-6		35418
	Düse für Betonbecken mit Düse Gewinde 1 1/2" Rohr Ø63 PN-10		35421
	Düse für vorgefertigtes Becken mit Liner Düse Gewinde 1 1/2"		27084
	Düse für vorgefertigtes Becken aus Polyester Düse		38805

Ebenso sind weitere Einbaugesäße Ø230 und Ø180 erhältlich (siehe Katalog).

Für die FlexiSlim-Version sollte bei Installation in Beton- und Liner-Pools Kit 71234 zum Abschluss der Installation verwendet werden (nicht im Lieferumfang enthalten). * Für ABS Trim-Flexi-Lösungen sind ABS-Einbaugesäße geeignet. ⁽¹⁾ Schraube Parker

3 BLENDE		Code
EINBAUGEHÄUSE Ø230 - Ø180		
	Weiß	71209
	Beige	71209CL090
	Hellgrau	71209CL129
	Anthrazitgrau	71209CL144
	Blende Edelstahl mit ABS-Anschluss	New 71209CLSS
	Ganz aus Edelstahl	73440
FLEXISLIM		
	Weiß	71210
	Beige	71210CL090
	Hellgrau	71210CL129
	Anthrazitgrau	71210CL144
FLEXIRAPID		
	Weiß	71211
	Beige	71211CL090
	Hellgrau	71211CL129
	Anthrazitgrau	71211CL144

KITS: BLENDE + STRAHLER		Code	Code
		WEISS AC	WEISS DC
	FlexiNiche: Weiße Blende + weißer Strahler	71212	71213
	FlexiSlim: Weiße Blende + weißer Strahler	71214	71215
	FlexiRapid: Weiße Blende + weißer Strahler	71216	71217
	Kit FlexiNiche Weiß + Kit Vulkanisiert (für die Umstellung von Halogen auf LED)*	71212K	
	FlexiNiche: Blende ganz aus Edelstahl + weißer Strahler	New 73442	73441

AC - Wechselstrom DC - Gleichstrom * Die 2 Komponenten des Kits sind getrennt erhältlich

PROJEKTOR

LumiPlus Design

Perfekte Ausführung





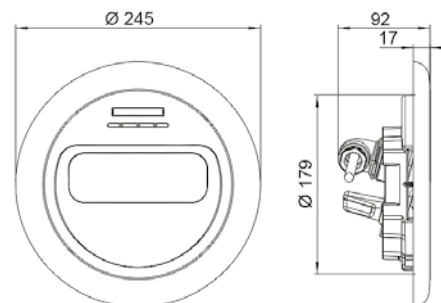

Das in 2 Ausführungen erhältliche Design (Pure White und Inox Effect) ermöglicht die perfekte Integration in die Schwimmbadoberfläche.

LumiPlus Design ist um 14° geneigt, um den Boden besser zu beleuchten und die Lichtverschmutzung in der Umgebung zu vermeiden.

LumiPlus Design verbessert die Leuchteffizienz (Lm/w) im Vergleich zu den wichtigsten LED-Lösungen auf dem Markt um 40 %.



	WEISS 		RGB  		RGB DMX 	
Blende	Weiß	Inox effect	Weiß	Inox effect	Weiß	Inox effect
Code	59807	59805	59803	59801	59811	59809
Verbrauch	45W (50VA)		40W (55VA)		40W (55VA)	
Lichtstrom	4.320 lm		2.544 lm		2.544 lm	

Auch erhältlich bei: Warmes Weiß

Tips: Zur korrekten Beleuchtung eines Pools wird empfohlen: Installation eines Strahlers der Familie LumiPlus Design pro 25 m² Wasserfläche. Projektoren ohne Einbaugehäuse; zur Ergänzung des Projektors das passende Einbaugehäuse auswählen. Die Projektoren müssen immer vollständig unter Wasser installiert werden. Der Projektor wird ohne Einbaugehäuse geliefert; nur mit Einbaugehäusen ø180 mm kompatibel

Steuersysteme

Das Modell RGB ist mit den Steuerungen LumiPlus Eco, LumiPlus LED APP, LumiPlus Modbus Fluidra Connect und LumiPlus TOP kompatibel.

*Salzwasserresistent

LumiPlus PAR 56

Die effiziente Lösung, um Ihr Schwimmbad auf LED umzustellen



Netzteil, das mit den Projektoren und Leuchten PAR 56 DC Farbe weiß geliefert wird.



Die Leuchten LumiPlus bieten eine bis zu 3 Mal höhere Lichtleistung und höhere Energieeffizienz als die vorhandenen Leuchten auf dem Markt.

Ihre bessere Licht- und optische Leistung optimiert die Anlagen.

Dank ihrer Technologie wird das Licht gleichmäßig im Schwimmbad verteilt. Die LED-Leuchten mit weißem Licht sind der ideale Ersatz für die Halogenleuchten PAR56 300W; damit lässt sich eine Verringerung des Stromverbrauchs um über 90 % erzielen, und die Nutzungsdauer des Produkts ist bis zu 100 Mal länger als die der Halogenleuchte PAR56.

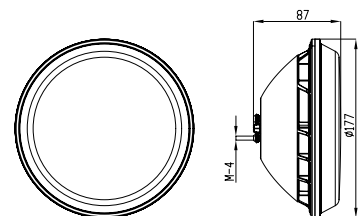

* Maße für DC-Modell

Version	WEISS DC		RGB	
	V1	V2	V1	V2
Code	67515	67516	56001	43411
Verbrauch	14W	32W	27W (37VA)	48W (64VA)
Lichtstrom	1.485 lm	4.320 lm	1.100 lm	2.544 lm
Auch erhältlich bei:	Warmes Weiß			

Wie kann die Leuchte ausgetauscht werden?

Scannen Sie den QR-Code und befolgen Sie die Anweisungen.



Steuersysteme

Das Modell RGB ist mit den Steuerungen LumiPlus Eco, LumiPlus LED APP, LumiPlus Modbus Fluidra Connect und LumiPlus TOP kompatibel.

Tipps: Für eine angemessene Schwimmbadbeleuchtung wird empfohlen, eine LumiPlus Par56 V1 pro 20m² Wasserfläche bzw. eine V2 pro 25 m² zu installieren. Im Lieferumfang der Leuchten ist kein Kabel enthalten. Sie müssen immer unter Wasser installiert werden.

*Salzwasserresistent

PROJEKTOR

LumiPlus Mini und Micro

Für kleine Räume



*Farbige Frontplatte für Mini V2 erhältlich

Projektorfamilie LED Mini und Micro mit mehr Lichtintensität, hoher Qualität und besserer Energieeffizienz.

Ihr Design ermöglicht eine bessere Integration ins Schwimmbad und erleichtert die Installation.

Geeignet für die Installation in Treppen, Düsen, Einbaueinheiten und Spas.



	MINI V3 – MINI V2*				MICRO			
Licht	WEISS		RGB		WEISS		RGB	
Blende	Weiß	Edelstahl	Weiß	Edelstahl	Weiß	Edelstahl	Weiß	Edelstahl
Verbrauch	4W (6VA)		4W (7VA)		6W (9VA)		4W (7VA)	
Lichtstrom	315 lm		186 lm		315 lm		186 lm	

Die Projektoren Mini V3 und die Blende bestehen aus Inox Effect
Edelstahlblenden für Mini V2- und Micro-Strahler weisen AISI-316-Qualität auf.









Steuersysteme

Das Modell RGB ist mit den Steuerungen LumiPlus Eco, LumiPlus LED APP, LumiPlus Modbus Fluidra Connect und LumiPlus TOP kompatibel.

LumiPlus Steuersysteme

SYSTEM		CODES	BESCHREIBUNG	PROJEKTOREN
LumiPlus RGB ECO		32458	<p>Einfacheres und preiswerteres Farbwechselsystem.</p> <p>LumiPlus Eco ist ein Drucktastenschalter, der 14 Betriebseinstellungen ermöglicht: 7 feste Farben und 7 verschiedene Farbsequenzen.</p> <p>Bei jedem Schalterdruck ändert sich die Farbe bzw. Sequenz. Wenn der Tastschalter mehrere Sekunden lang gedrückt wird, wird das Licht weiß.</p> <p>Der Drucktastenschalter muss so ausgelegt sein, dass er dem Stromverbrauch der Anzahl Lampen in der Installation standhält.</p> <p>Maximale Last 700 VA. Muss am Primär-Transformator angeschlossen sein.</p>	Beliebiger Projektor LumiPlus RGB
LumiPlus WIRELESS	LumiPlus Control Motion 	59125	<p>Die STEUERUNG des Farbwechsels in Ihrer Hand.</p> <p>Die Fernbedienung LumiPlus Control Motion ermöglicht die Steuerung der Wireless-Projektoren: direktes Ein-/Ausschalten, Wechsel zwischen 12 Farben und 8 Sequenzen und Steuerung der Sequenzgeschwindigkeit. Zudem ist sie bewegungssensibel, und es können Farben und Sequenzen mit vertikalen bzw. horizontalen Bewegungen aktiviert werden.</p> <p>Nur mit der Projektorreihe LumiPlus Wireless kompatibel.</p> <p>Kann 2 Wireless-Projektoren steuern.</p>	Flexi (ABS-Gehäuse) V1 RGB Wireless PAR56 V1 RGB Wireless
	LumiPlus Wireless Range Extender 	64633	<p>Verstärkt das Signal, das der LumiPlus Control Motion an die Projektoren mit dem Wireless-Steuersystem sendet. Ideal für Anlagen, in denen aufgrund der architektonischen Merkmale oder der Strahlerinstallation das Signal des LumiPlus Control Motion nur schlecht bei den Wireless-Projektoren ankommt.</p>	* Nicht mit FlexiNiche-Strahlern aus Edelstahl kompatibel.
LumiPlus RGB TOP		27818 + 41988	<p>Das LumiPlus TOP-System für die Fernsteuerung der Farbwechsel des Pools.</p> <p>Das System umfasst den 27818-Modulator und die 41988-Fernbedienung zur Steuerung einer großen Anzahl Projektoren. Der Modulator verfügt über eine Antenne mit 50 m Reichweite zum Empfang des Signals der Fernbedienung (getrennt erhältlich).</p> <p>Das LumiPlus TOP-System ermöglicht:</p> <ul style="list-style-type: none"> • Ein-/Ausschalten des Projektors. • Farbauswahl: 12 feste Farben verfügbar. • Sequenzauswahl: 8 Sequenzen verfügbar. • Auswahl der Sequenzgeschwindigkeit: 8 Geschwindigkeiten pro Sequenz verfügbar. <p>Getrennt erhältlich. Es können bis zu 10 LumiPlus-Modulatoren synchronisiert werden.</p>	Beliebiger Projektor LumiPlus RGB

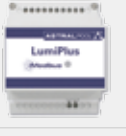
LumiPlus Steuersysteme





SYSTEM		CODES	BESCHREIBUNG	PROJEKTOREN
LumiPlus LED APP LumiPlus WLAN	Vorhandene Anlage	 59131	<p>Steuern Sie Ihre Schwimmbadbeleuchtung über Ihr Smartphone.</p> <p>App zum Prüfen der LumiPlus-Leuchten und -Projektoren über ein Android- oder iOS-Smartphone oder Tablet.</p> <p>Ermöglicht die Steuerung Ihrer LumiPlus-Leuchten oder -Strahler über Ihr Smartphone oder Ihr Tablet.</p> <p>Die LumiPlus-App sollte nur als zusätzliches Feature für den LumiPlus-Modulator installiert werden. Sie bietet eine Auswahl von 12 Farben und 8 Sequenzen bzw. Farbwechselprogrammen.</p> <p>Kostenlose App, die direkt je nach Betriebssystem auf folgenden Seiten heruntergeladen werden kann:</p> <p>Apple: www.lumiplusled-ios.astralpool.com Android: www.lumiplusled-android.astralpool.com</p> <p>Verfügbar für:</p>    	Beliebiger Projektor LumiPlus RGB
	Neue Anlage	 +		
LumiPlus Modbus FLUIDRA CONNECT 	Vorhandene Anlage	 57434	<p>Steuern Sie Ihre Poolbeleuchtung jederzeit und überall.</p> <p>Das Modbus-Protokoll ermöglicht die Steuerung des LumiPlus-Modulators. Damit können die Projektoren ein- und ausgeschaltet, deren Farbe und Sequenzgeschwindigkeit geändert und die Zeit für das Versetzen der Projektoren in den Standby-Modus eingestellt werden.</p> <p>Laden Sie die Fluidra Connect-App für sofortige Informationen über den Zustand Ihres Pools an 365 Tagen im Jahr herunter. Fluidra Direct steht für Sicherheit, Komfort und wenig Aufwand. LumiPlus steuert nicht nur Projektoren, sondern auch die Filterung, Wasserbehandlung und weitere Pool-Funktionen über das Modbus-Protokoll.</p> <p>Der LumiPlus-Modbus sollte nur als zusätzliches Feature für den LumiPlus 27818-Modulator installiert werden.</p>	Beliebiger Projektor LumiPlus RGB
	Neue Anlage	 +		



Fluidra Connect

Integrierte Steuerlösung für alle Schwimmbadparameter von jedem Ort aus

LumiPlus Steuersysteme

SYSTEM		CODES	BESCHREIBUNG	PROJEKTOREN
			System zur Erstellung von Beleuchtungsszenen für Brunnen und große Wasserbereiche.	
LumiPlus RGB DMX	Modulator RGB DMX	 41107	DMX LED-Projektor-Modulator/12V AC <ul style="list-style-type: none"> DMX-Empfänger für die Reihen Flexi, PAR56, S-LIM und Design. Empfängt Befehle vom DMX-Controller (Astral DMX 74099 oder Astral DMX Pro 74500) über den DMX-Bus und steuert die verbundenen Projektoren. 	LumiPlus- RGB-DMX -Projektor
	Netzteil RGB DMX	 52142	Das Produkt ist exklusiv für die Verwendung mit V2 und V3 Mini LED und RGB DMX Micro-Projektoren designt. Der Power Pack kann bis zu 9 Projektoren steuern. Es empfängt Befehle vom DMX-Controller des Systems (Astral DMX 74099 oder Astral DMX Pro 74500) über den DMX-Bus und steuert die angeschlossenen Projektoren. Der Power Pack wurde für die alleinige Verwendung mit dem DMX-Protokoll und 24V DC DMX-steuerungsfähigen Teilen von AstralPool designt.	
	Controller DMX	 74099	Mit dem LumiPlus DMX-System können Leuchten einzeln oder in Gruppen gesteuert werden. Die Benutzer haben einfache und intuitive, vollständige Kontrolle über einen Projektor oder eine Gruppe von Projektoren. Hauptvorteile/Nutzen: <ul style="list-style-type: none"> Sehr genaue Steuerung der Leuchten: Farbe und Dimming. Plug-and-Play. 	
	Controller DMX PRO	 74100	<ul style="list-style-type: none"> Projektoren können einzeln oder kombiniert bedient werden. Ermöglicht das Kreieren neuer Lichtszenen. Das LumiPlus DMX-System erfordert keine zusätzliche Verdrahtung der Projektoren. Steuerung per Smartphone oder Tablet über eine App. 	

FLUIDRA

Weitere Informationen:
www.astralpool.com

FLUIDRA S.A
www.fluidra.com